

WACHELKA I ŁYCZBA
ZAKŁAD BUDOWLANO - INSTALACYJNY SP.J.

CZĘSTOCHOWA, UL. KOPERNIKA 21
TEL./FAX. (034) 366 - 91 - 13, 366 - 91 - 18

PROJEKT BUDOWLANY

NAZWA OPRACOWANIA :

**WYMIANA POZIOMÓW INSTALACJI
CIEPŁEJ WODY UŻYTKOWEJ I CYRKULACJI**

NAZWA OBIEKTU :

**Szpital Rejonowy w Krzepicach
ul. Szkolna 1, 42-216 Krzepice**

INWESTOR :

**Starostwo Powiatowe w Kłobucku
ul. Rynek im. Jana Pawła II 13, 42-100 Kłobuck**

PROJEKTOWAŁ:

mgr inż. Piotr MAGIERA
specjalność: instalacje sanitarne
nr uprawnień: SLK/0499/PWOS/04

SPRAWDZIŁ:

mgr inż. Adam Bocheński
specjalność: instalacje sanitarne
nr uprawnień: SLK/OKK/7131/0500/04

PLAN BIOZ - informacja

1. Zakres robót

Zakres robót obejmuje wymianę poziomów c.w.u. oraz cyrkulacji.

2. Wykaz istniejących obiektów budowlanych

Na terenie działki Inwestora znajduje się budynek, w którym będzie remontowana powyższa instalacja.

3. Elementy zagospodarowania działki lub terenu mogące stwarzać zagrożenie

Remontowana instalacja znajduje się w budynku. Z uwagi na powyższe nie ma elementów zagospodarowania działki lub terenu mogących stwarzać zagrożenie.

4. Przewidywane zagrożenia

Remont instalacji wewnętrznej związany będzie z zapewnieniem odpowiednich dróg komunikacyjnych i ewakuacyjnych w budynku, zabezpieczenie pracowników przy pracach związanych z montażem przewodów (prowadzenie przewodów pod stropem).

5. Prowadzenie instruktażu pracowników

Wykonawca przed przystąpieniem do wykonywania robót jest obowiązany opracować instrukcję bezpiecznego ich wykonania i zaznajomić z nią pracowników w zakresie wykonywanych przez nich robót. Należy zapoznać pracowników z dokumentacją techniczno-ruchową lub instrukcją obsługi maszyn i urządzeń, które będą obsługiwane.

6. Środki techniczne i organizacyjne zapobiegające niebezpieczeństwu

W trakcie wykonywania robót w budynku należy zapewnić odpowiednie drogi ewakuacyjne odpowiadające przepisom techniczno-budowlanym oraz przeciwpożarowym. Drogi i wyjścia ewakuacyjne, wymagające oświetlenia, zaopatrzyć, w przypadku awarii oświetlenia ogólnego (podstawowego) w oświetlenie awaryjne. Teren budowy wyposażać w niezbędny sprzęt do gaszenia pożaru, oraz, w zależności od potrzeb w system sygnalizacji pożarowej. Należy regularnie sprawdzać, konserwować i uzupełniać powyższy sprzęt zgodnie z wymaganiami producentów i przepisów przeciwpożarowych. W razie konieczności mogą być stosowane przenośne źródła światła sztucznego. Ich konstrukcja i obudowa oraz sposób zasilania w energię elektryczną nie może powodować zagrożenia porażeniem prądem elektrycznym. Sztuczne oświetlenie nie może powodować: wydłużonych cieni, olśnienia wzroku, zmiany barw znaków lub zakłóceń odbioru i postrzegania sygnałów oraz znaków stosowanych w transporcie, zjawisk stroboskopowych. Drogi ewakuacyjne i komunikacyjne powinny mieć trwałe i ustabilizowane podłoże oraz trwałą, wytrzymałą i stabilną konstrukcję nośną.

Maszyny i inne urządzenia techniczne oraz narzędzia zmechanizowane powinny być montowane, eksploatowane i obsługiwane zgodnie z instrukcją producenta oraz winny spełniać wymagania określone w przepisach dotyczących systemu oceny zgodności.

Osoby przebywające na stanowiskach pracy znajdujących się na wysokości, co najmniej 1m od poziomu podłogi lub ziemi powinny być zabezpieczone przed upadkiem z wysokości balustradą składającą się z deski krawężnikowej o wysokości 0,15m i poręczy ochronnej umieszczonej na wysokości 1,1m. Wolną przestrzeń pomiędzy deską krawężnikową a poręczą wypełnić w sposób zabezpieczający pracowników przed upadkiem.

Należy zapewnić odpowiednie przewietrzanie pomieszczeń, w których prowadzone będą prace

PROJEKTANT:

Wyniki - Ogólne

| | |
|-------------------|--|
| Nazwa projektu | CWU - ZOZ Krzepice |
| Lokalizacja | Krzepice, ul. Szkolna 1 |
| Projektant | mgr inż. Piotr Magiera |
| Data obliczeń | 28 wrzesień 2006 11:21 |
| Plik danych | ...Tylko cwu.h2d-PS - PO ZMIANIE WYMIENNIKOWNI.h2d |

Informacje o typach rur:

| | | | |
|-------|-----------------|-------|--|
| Typ A | FUSIOTHERM PN20 | Typ B | |
| Typ C | | Typ D | |
| Typ E | | Typ F | |
| Typ G | | Typ H | |
| Typ I | | Typ J | |
| Typ K | | Typ L | |
| Typ M | | Typ N | |
| Typ O | | Typ P | |

Informacje o źródłach wody:

| | |
|---------------------|----------------------------------|
| Symbol źródła | |
| Typ źródła | Źródło ciepłej wody i cyrkulacji |
| Rodzaj budynku | Szpital |
| Uwagi | |

| | Zimna | Ciepła | Cyrkul. |
|--------------------------------------|-------|--------|---------|
| Temperatury wody, [°C] | | 55,0 | 46,9 |
| Ciśnienie dyspozycyjne, [m] | | 23,99 | 0,69 |
| Ciśnienie hydrostatyczne, [m] | | 11,35 | |
| Suma normatywnych wpływów, [l/s] | | 6,40 | |
| Obliczeniowy przepływ, [l/s] | | 1,65 | 0,058 |
| Liczba wymian wody cyrkul., [1/h] | | | 1,83 |
| Odbiornik krytyczny | / | / | / |
| Ciśnienie przed odbior. Kryt., [m] | | 10,00 | |
| Długość gałęzi krytycznej, [m] | | 60,20 | 128,35 |
| Opór gałęzi do odbiornika kryt.[m] | | 4,09 | 0,69 |

Wyniki - Nastawy

| Pion/Dział | Symbol | Dn | Nastawa | Qcyr | Kvcyr | dPcyr |
|------------|------------------|------|----------|-------|---------------------|-------|
| | | [mm] | | [l/s] | [m ³ /h] | [m] |
| 11/ | AQUASTROM T PLUS | 15 | 49°C 0.5 | 0,006 | 0,360 | 0,039 |
| 12/ | AQUASTROM T PLUS | 15 | 48°C 0.5 | 0,005 | 0,360 | 0,029 |
| 13/ | AQUASTROM T PLUS | 15 | 49°C 0.5 | 0,006 | 0,360 | 0,032 |
| 14/ | AQUASTROM T PLUS | 15 | 49°C 0.5 | 0,006 | 0,360 | 0,040 |
| 2/ | AQUASTROM T PLUS | 15 | 47°C 0.5 | 0,004 | 0,360 | 0,013 |
| 3/ | AQUASTROM T PLUS | 15 | 48°C 0.5 | 0,004 | 0,360 | 0,014 |
| 4/ | AQUASTROM T PLUS | 15 | 48°C 0.5 | 0,005 | 0,360 | 0,022 |
| 7/ | AQUASTROM T PLUS | 15 | 48°C 0.5 | 0,004 | 0,360 | 0,020 |
| 8/ | AQUASTROM T PLUS | 15 | 48°C 0.5 | 0,005 | 0,360 | 0,022 |
| L/ | AQUASTROM T PLUS | 15 | 50°C 2.5 | 0,013 | 1,700 | 0,008 |
| W/ | AQUASTROM T PLUS | 20 | 47°C 2.5 | 0,058 | 1,700 | 0,152 |

ZAWARTOŚĆ OPRACOWANIA

1. Podstawa opracowania
2. Cel i zakres opracowania
3. Stan istniejący
4. Stan projektowany
5. Próba szczelności
6. Warunki wykonania i odbioru
7. Obliczenia
8. Rysunki:

| | | |
|---------------|----------|-----------|
| - Sytuacja | 1 : 1000 | rys. nr 1 |
| - Rzut piwnic | 1 : 100 | rys. nr 2 |

1. Podstawa opracowania.

Podstawę opracowania stanowi:

| | |
|----|--|
| 1. | Rozporządzenie Ministra Infrastruktury z dnia 12 kwietnia 2002 r. w sprawie warunków technicznych jakim powinny odpowiadać budynki i ich usytuowanie |
| 2. | Inwentaryzacja architektoniczna |
| 3. | Ustalenia z Inwestorem |
| 4. | Wizja lokalna |
| 5. | Audyt energetyczny |
| 6. | Program komputerowy Aquatherm-Polska H ₂ O wersja 1.5 |

2. Cel i zakres opracowania.

Celem opracowania jest wykonanie projektu wymiany poziomów (prowadzonych w piwnicach) instalacji ciepłej wody użytkowej i cyrkulacji w budynku Szpitala Rejonowego w Krzepicach.

Zakres opracowania obejmuje dobór średnic przewodów ciepłej wody użytkowej i cyrkulacji, dobór izolacji oraz wstępną regulację sekcji cyrkulacyjnej c.w.u. poprzez zawory Aquastrom T PLUS firmy OVENTROP.

3. Stan istniejący.

Ciepła woda użytkowa dla budynku głównego szpitala oraz pomieszczenia przygotowawczego zlokalizowanego na parterze budynku łącznika przygotowywana jest centralnie w podgrzewaczu pojemnościowym o pojemności 1,5 m³ zasilanym z kotłów wodnych na paliwo stałe. Pozostałe punkty poboru c.w.u. budynku łącznika zasilane są z term elektrycznych nadumywalkowych.

4. Stan projektowany.

Ze względu na zbyt małą przepustowość sieci rozprowadzającej c.w.u. i na różne technologie wykonania podjęto decyzję o jej wymianie.

Ciepła woda użytkowa będzie przygotowywana centralnie w zasobnikowych podgrzewaczach zasilanych w okresie dostatecznego nasłonecznienia z instalacji solarnej a w okresach przejściowych i zimowym z kotłowni na eko-groszek (technologia kotłowni i instalacji solarnej wg odrębnych opracowań).

Poziomy instalacji wody ciepłej i cyrkulacji projektuje się z rur i kształtek polipropylenowych Fusiotherm PN 20 firmy Aquatherm łączonych przez zgrzewanie. Rozmieszczenie przewodów, ich średnice oraz miejsca wpięcia w istniejące piony podano w części rysunkowej dokumentacji (pełne obliczenia znajdują się w dokumentacji archiwalnej). Przewody zaleca się ocieplić otuliną Thermaflex PUR o grubości 20 mm. Przejścia rurociągów przez przegrody budowlane należy prowadzić w tulejach ochronnych wykonanych z PVC, PP, PE lub stali o średnicy dwukrotnie większej od nominalnej średnicy przewodu. Rura ochronna powinna być dłuższa od grubości ściany o min. 2 cm. Przejście przez ścianę kotłowni zabezpieczyć przeciwpożarowo EI 120.

Rury należy mocować do ścian lub sufitów za pomocą obejm metalowych z wkładką gumową wykonaną ze specjalnej przeznaczonej dla rur z tworzyw sztucznych mieszanki. Obejmy bez wkładki są niedopuszczalne. Przy stosowaniu do mocowania rurociągów innych elementów, należy zwracać uwagę na to, aby nie występowały uszkodzenia mechaniczne powierzchni zewnętrznej rur. Przy montażu instalacji rozróżnia się mocowania wykonane jako: podpory stałe (PS) oraz podpory przesuwne tzw. ślizgowe (PP). Rozstaw (odległość) podpór zależy od rodzaju i średnicy rur oraz różnicy temperatur: roboczej czynnika oraz temperatury otoczenia. Maksymalny rozstaw obejm (PP) można określić z tabeli poniżej:

Tablica dla określenia odległości podpór dla rur fusiotherm® w zależności od różnicy temperatur i średnicy.

Odległości
podpór - rury
fusiotherm®

| Różnica temperatur | Średnica rury d (mm) | | | | | | | | | | |
|--------------------|-------------------------|----|-----|-----|-----|-----|-----|-----|-----|-----|-----|
| | 16 | 20 | 25 | 32 | 40 | 50 | 63 | 75 | 90 | 110 | 125 |
| Δt (K) | Odległości mocowań w cm | | | | | | | | | | |
| 0 | 70 | 85 | 105 | 125 | 140 | 165 | 190 | 205 | 220 | 250 | |
| 20 | 50 | 60 | 75 | 90 | 100 | 120 | 140 | 150 | 160 | 180 | 200 |
| 30 | 50 | 60 | 75 | 90 | 100 | 120 | 140 | 150 | 160 | 180 | |
| 40 | 50 | 60 | 70 | 80 | 90 | 110 | 130 | 140 | 150 | 170 | |
| 50 | 50 | 60 | 70 | 80 | 90 | 110 | 130 | 140 | 150 | 170 | |
| 60 | 50 | 55 | 65 | 75 | 85 | 100 | 115 | 125 | 140 | 160 | |
| 70 | 50 | 50 | 60 | 70 | 80 | 95 | 105 | 115 | 125 | 140 | |

$$\Delta t = t_W - t_M$$

Odległości podpór dla zaznaczonego wiersza należy stosować dla rur fusiotherm® PN 10.

Mocowania przesuwne muszą umożliwić bez uszkodzeń rury ruch przewodu w kierunku osiowym. Przy lokalizowaniu punktu przesuwnego, należy zwracać uwagę, aby sąsiadujące kształtki lub elementy armatury nie utrudniały ruchu przewodu.

Rozmieszczenie punktów stałych (PS) podano na rzucie piwnic. Punkty stałe wykonuje się zaciskając na rurze (po wyjęciu podkładki dystansowej) obejmę metalową trwale zamocowaną do przegrody budowanej. Obejma powinna znajdować się ściśle również między dwoma oporami bocznymi np. mufami. Jako opory boczne można również wykorzystać trójniki, złączki lub zawory.

Typowe konstrukcje punktu stałego

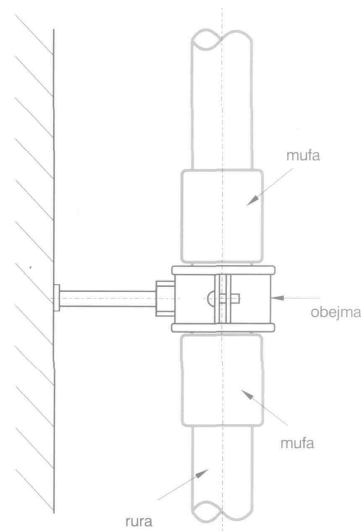
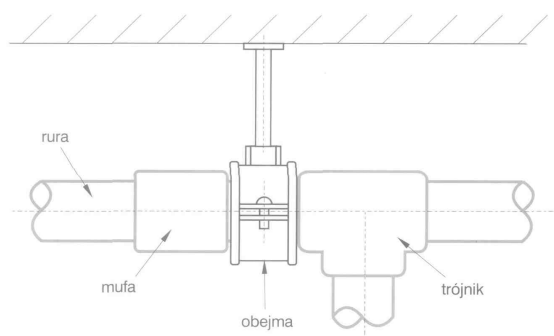

W celu wyeliminowania skutków wydłużeń liniowych rurociągów zastosowano zmiany kierunku przebiegu rurociągów oraz jeden kompensator U-kształtowy (umieszczenie kompensatora pokazano na rzucie piwnic).

Do regulacji sekcji cyrkulacyjnej c.w.u. zastosowano zawory Aquastrom T PLUS firmy OVENTROP montowane na podejściach pod pionami. Nastawy wstępne w/w zaworów zestawiono w tabelach wyników. Zawór regulacyjny pozwala ograniczyć i równoważyć przepływ w zależności od temperatury wody, utrzymuje minimalny przepływ tak, aby temperatura wody była na nastawionym poziomie.

5. Próba szczelności.

Próbie ciśnieniowa należy przeprowadzić jako próbę wstępną i końcową.

Przy próbie wstępnej należy zastosować ciśnienie próbne odpowiadające 1,5-krotnej wartości najwyższego ciśnienia roboczego. Ciśnienie to musi być w okresie 30 minut wytworzone dwukrotnie w odstępie 10 minut. Po dalszych 30 minutach próby, ciśnienie nie może obniżyć się o więcej niż 0,6 bara. Nie mogą wystąpić żadne nieszczelności.

Bezpośrednio po próbie wstępnej należy przeprowadzić próbę główną. Czas próby głównej wynosi 2 godziny. W tym czasie ciśnienie próbne odczytane po próbie wstępnej nie może obniżyć się o więcej niż 0,2 bara.

Po zakończeniu próby wstępnej i głównej należy przeprowadzić próbę końcową –impulsową. W próbie tej, w 4 cyklach co najmniej 5 minutowych, wytwarzane jest naprzemian ciśnienie 10 i 1 bar. Pomiędzy poszczególnymi cyklami próby sieć rur powinna być pozostawiona w stanie bezciśnieniowym. W żadnym miejscu badanej instalacji nie może wystąpić nieszczelność.

Do pomiaru ciśnień próbnych należy używać manometru, który pozwala na bezbłędny odczyt zmiany ciśnienia o 0,1 bara. Powinien on być umieszczony możliwie w najniższym punkcie instalacji.

6. Warunki wykonania i odbioru.

Całość robót wykonać zgodnie z wytycznymi podanymi w „Warunkach technicznych wykonania i odbioru robót budowlano - montażowych” cz. II „Instalacje sanitarne i przemysłowe”.

O Ś W I A D C Z E N I E

Niniejszym oświadczam, że:

***„Projekt budowlany wymiany poziomów instalacji
cieplej wody użytkowej i cyrkulacji”***

dla budynku Szpitala Rejonowego w Krzepicach przy ul. Szkolnej 1 został wykonany zgodnie z obowiązującymi przepisami oraz z zasadami wiedzy technicznej.

PROJEKTANT:

mgr inż. Piotr MAGIERA
specjalność: instalacje sanitarne
nr uprawnień: SLK/0499/PWOS/04

SPRAWDZAJACY:

mgr inż. Adam Bocheński
specjalność: instalacje sanitarne
nr uprawnień: SLK/OKK/7131/0500/04

Częstochowa, dnia 31.10.2008 r.

O Ś W I A D C Z E N I E

Zgodnie z art. 20 ust. 4 Ustawy z dnia 7 lipca 1994 r. Prawo Budowlane (tj. Dz. U. nr 207 z 2003 r. poz. 2016 z póź. zmianami) niniejszym oświadczam, że projekt budowlany:

„Wymiana poziomów instalacji ciepłej wody użytkowej i cyrkulacji”

dla budynku Szpitala Rejonowego w Krzepicach przy ul. Szkolnej 1 sporządzony w miesiącu wrześniu 2006 r. dla:

**Starostwo Powiatowe w Kłobucku
ul. Rynek im. Jana Pawła II 13, 42-216 Krzepice**

został wykonany zgodnie z obowiązującymi przepisami oraz z zasadami wiedzy technicznej i jest kompletny z punktu widzenia celu jakiemu ma służyć.

PROJEKTANT:

mgr inż. Piotr MAGIERA
specjalność: instalacje sanitarne
nr uprawnień: SLK/0499/PWOS/04

Piotr Magiera
mgr inż. PIOTR MAGIERA
uprawnienia do projektowania i kierowania
przez siebie budowlanymi pracami
w specjalności: instalacje sanitarne, wentylacyjne,
instalacje gazowe, wodociągowe i kanalizacyjne
nr ewid.: SLK/0499/PWOS/04

SPRAWDZAJACY:

mgr inż. Adam Bocheński
specjalność: instalacje sanitarne
nr uprawnień: SLK/OKK/7131/0500/04

Adam Bocheński
mgr inż. ADAM BOCHENSKI
uprawnienia do projektowania
przez siebie budowlanymi pracami
w specjalności: instalacje sanitarne, wentylacyjne,
instalacje i urządzenia ciepłownicze, wentylacyjne,
gazowych, wodociągowych i kanalizacyjnych
nr ewid.: SLK/OKK/7131/0500/04

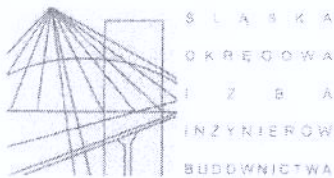

SLK/OKK/7131.7132/0499/04

Katowice, dnia 28 maja 2004 r.

DECYZJA

Na podstawie art. 24 ust. 1 pkt 2 ustawy z dnia 15 grudnia 2000 r. o samorządach zawodowych architektów, inżynierów budownictwa oraz urbanistów (Dz.U. z 2001 r. Nr 5, poz. 42 z późn. zm.), art. 13 ust. 1 pkt 1 i 2, art. 14 ust. 1 pkt 4 ustawy z dnia 7 lipca 1994 r. Prawo budowlane (Dz.U. z 2000 r. Nr 106, poz. 1126 z późn. zm.) oraz § 9 ust. 1 rozporządzenia Ministra Gospodarki Przestrzennej i Budownictwa z dnia 30 grudnia 1994 r. w sprawie samodzielnych funkcji technicznych w budownictwie (Dz.U. z 1995 r. Nr 8, poz. 38, z późn. zm.) w związku z art. 104 Kodeksu postępowania administracyjnego (Dz.U. z 2000 r. Nr 98, poz. 1071 z późn. zm.)

Okręgowa Komisja Kwalifikacyjna Śl.OIIB

n a d a j e

Panu(i) Piotrowi Magiera

Mgr inż. inżynierii środowiska
ur. dnia 06-02-1975 w Myszkowie

UPRAWNIENIA BUDOWLANE numer ewidencyjny SLK/0499/PWOS/04

**do projektowania i kierowania robotami budowlanymi bez ograniczeń
w specjalności instalacyjnej w zakresie sieci, instalacji i urządzeń ciepłych,
wentylacyjnych, gazowych, wodociągowych i kanalizacyjnych**

UZASADNIENIE

Okręgowa Komisja Kwalifikacyjna Śląskiej Okręgowej Izby Inżynierów Budownictwa w Katowicach na podstawie protokołów z postępowania kwalifikacyjnego oraz z przeprowadzonego egzaminu, uchwałą Nr 6/04 z dnia 28 maja 2004 r. stwierdziła, że Pan(i) **Piotr Magiera** posiada wymagane prawem: wykształcenie i praktykę zawodową oraz uzyskał(a) pozytywny wynik egzaminu - konieczne do uzyskania uprawnień budowlanych do projektowania i kierowania robotami budowlanymi bez ograniczeń w specjalności instalacyjnej w zakresie sieci, instalacji i urządzeń ciepłych, wentylacyjnych, gazowych, wodociągowych i kanalizacyjnych.

Szczegółowy zakres uprawnień jest określony na odwrocie niniejszej decyzji.

Pouczenie

1. Zgodnie z art. 12 ust. 7 w/w ustawy Prawo budowlane – podstawę do wykonywania samodzielnych funkcji technicznych w budownictwie stanowi wpis do centralnego rejestru Głównego Inspektora Nadzoru Budowlanego oraz wpis na listę członków właściwej izby samorządu zawodowego.
2. Od niniejszej decyzji służy odwołanie do Krajowej Komisji Kwalifikacyjnej Polskiej Izby Inżynierów Budownictwa w Warszawie, za pośrednictwem Okręgowej Komisji Kwalifikacyjnej Śl.OIIB w Katowicach w terminie 14 dni od dnia jej doręczenia.

Skład orzekający OKK

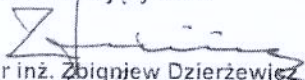
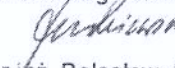
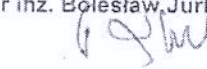
1. 
mgr inż. Zbigniew Dzierżewicz
2. 
mgr inż. Bolesław Jurkiewicz
3. 
mgr inż. Tadeusz Lipiński



PRZEWODNICZĄCY RADY
ŚLĄSKIEJ OKRĘGOWEJ IZBY INŻYNIERÓW BUDOWNICTWA

mgr inż. Stefan Czarniecki

Za zgodność z oryginałem

mgr inż. PIOTR MAGIERA
uprawnienia budowlane od projektowania i kierowania
robotami budowlanymi bez ograniczeń
w specjalności instalacyjnej w zakresie sieci,
instalacji i urządzeń: ciepłych, wentylacyjnych,
gazowych, wodociągowych i kanalizacyjnych
nr ewid.: SLK/0499/PWOS/04

z a k r e s:

- I. Na podstawie art. 12 ust. 1 pkt 1,2 i art. 13 ust. 3 i 4 Prawa budowlanego w związku z § 4 ust. 2 rozp. MGPIB w sprawie samodzielnych funkcji technicznych w budownictwie Pan(i) **Piotr Magiera** jest upoważniony(a) w specjalności instalacyjnej w zakresie sieci, instalacji i urządzeń cieplnych, wentylacyjnych, gazowych, wodociągowych i kanalizacyjnych do:
- projektowania, sprawdzania projektów budowlanych w specjalności objętej niniejszymi uprawnieniami i sprawowania nadzoru autorskiego,
 - kierowania robotami budowlanymi,
 - kierowania wytwarzaniem konstrukcyjnych elementów budowlanych oraz nadzoru i kontroli technicznej wytwarzania tych elementów,
 - wykonywania nadzoru inwestorskiego,
 - sprawowania kontroli technicznej utrzymania obiektów budowlanych z zastrzeżeniem art. 62 ust. 5 ustawy
- bez ograniczeń.**
- II. Niniejsze uprawnienia, na podstawie § 4 ust. 4 rozporządzenia MGPIB z dnia 30 grudnia 1994 r. w sprawie samodzielnych funkcji technicznych w budownictwie, stanowią podstawę do sporządzania projektów zagospodarowania działki i terenu w w/w specjalności (tylko w zakresie budowy lub przebudowy urządzeń budowlanych bądź podziemnych sieci uzbrojenia terenu), jeżeli całość problematyki jest przedstawiona w projekcie zagospodarowania działki lub terenu zgodnie z art. 34 ust. 3b.

w y ł ą c z e n i a:

- III. Niniejsze uprawnienia, zgodnie z § 2 powołanego na wstępie rozporządzenia, nie obejmują działalności zawodowej w zakresie projektowania i budowy:
- instalacji urządzeń technicznych służących do utrzymania ruchu i transportu kolejowego,
 - urządzeń transportowych linowych i linowo-terenowych służących do publicznego przewozu osób w celach turystyczno-sportowych.

Otrzymują:

1. Pan(i) Piotr Magiera
Biała Wielka 16
42-235 Lelów
2. Okręgowa Rada Izby
3. Główny Inspektor
Nadzoru Budowlanego
4. a/a

PRZEWODNICZĄCY
OKRĘGOWEJ KOMISJI KWALIFIKACYJNEJ
ŚLĄSKIEJ OKRĘGOWEJ ZBIY SZYBROW BUDOWNICTWA

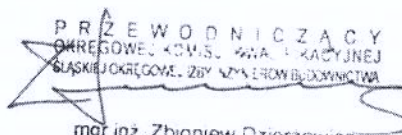

mgr inż. Zbigniew Dzierzewicz

Za zgodność z oryginałem

mgr inż. PIOTR MAGIERA
uprawnienia budowlane do projektowania i kierowania
robotami budowlanymi bez ograniczeń
w specjalności instalacyjnej w zakresie sieci,
instalacji i urządzeń cieplnych, wentylacyjnych,
gazowych, wodociągowych i kanalizacyjnych
nr ewid.: SLK/0499/PWOS/04

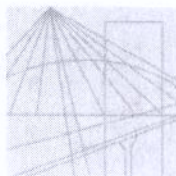

Ś L Ą S K A
O K R Ę G O W A
I Z B A
I N Ż Y N I E R Ó W
B U D O W N I C T W A

Katowice, 5 maja 2008 r.

Pani/Pan **Piotr Magiera**
ul. Czecha 1/11
42-200 Częstochowa

ZAŚWIADCZENIE

Pani/Pan **Magiera Piotr**

jest członkiem Śląskiej Okręgowej Izby Inżynierów
Budownictwa o numerze ewidencyjnym **SLK/IS/2323/04**
i posiada wymagane ubezpieczenie od odpowiedzialności
cywilnej.

Niniejsze zaświadczenie jest ważne do dnia 31.01.2009 r.

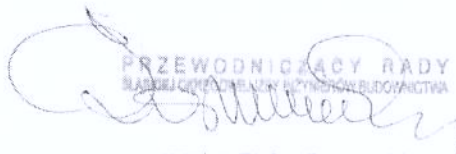
PRZEWODNICTWO RADY
ŚLĄSKIEJ OKRĘGOWEJ IZBY INŻYNIERÓW BUDOWNICTWA

mgr inż. Stefan Czarniecki

Za zgodność z oryginałem

mgr inż. **PIOTR MAGIERA**
uprawnienia budowlane do projektowania i kierowania
robotami budowlanymi w zakresie:
w specjalności inżynierskiej: z zakresu sieci,
instalacji, urządzeń cieplnych, wentylacyjnych,
gazowych, wodociągowych i kanalizacyjnych
nr ewid.: SLK/0499/PWOS/04



SLK/OKK/7131/0500/04

Katowice, dnia 28 maja 2004 r.

DECYZJA

Na podstawie art. 24 ust. 1 pkt 2 ustawy z dnia 15 grudnia 2000 r. o samorządach zawodowych architektów, inżynierów budownictwa oraz urbanistów (Dz.U. z 2001 r. Nr 5, poz. 42 z późn. zm.), art. 13 ust. 1 pkt 1, art. 14 ust. 1 pkt 4 ustawy z dnia 7 lipca 1994 r. Prawo budowlane (Dz.U. z 2000 r. Nr 106, poz. 1126 z późn. zm.) oraz § 9 ust. 1 rozporządzenia Ministra Gospodarki Przestrzennej i Budownictwa z dnia 30 grudnia 1994 r. w sprawie samodzielnych funkcji technicznych w budownictwie (Dz.U. z 1995 r. Nr 8, poz. 38, z późn. zm.) w związku z art. 104 Kodeksu postępowania administracyjnego (Dz.U. z 2000 r. Nr 98, poz. 1071 z późn. zm.)

Okręgowa Komisja Kwalifikacyjna Śl.OIIB n a d a j e

Panu(i) Adamowi Bocheński
Mgr inż. inżynierii środowiska
ur. dnia 03-09-1969 w Częstochowie

UPRAWNIENIA BUDOWLANE numer ewidencyjny SLK/0500/POOS/04

do projektowania bez ograniczeń
w specjalności instalacyjnej w zakresie sieci, instalacji i urządzeń ciepłych,
wentylacyjnych, gazowych, wodociagowych i kanalizacyjnych

UZASADNIENIE

Okręgowa Komisja Kwalifikacyjna Śląskiej Okręgowej Izby Inżynierów Budownictwa w Katowicach na podstawie protokołów z postępowania kwalifikacyjnego oraz z przeprowadzonego egzaminu, uchwałą Nr 6/04 z dnia 28 maja 2004 r. stwierdziła, że Pan(i) Adam Bocheński posiada wymagane prawem: wykształcenie i praktykę zawodową oraz uzyskał(a) pozytywny wynik egzaminu - konieczne do uzyskania uprawnień budowlanych do projektowania bez ograniczeń w specjalności instalacyjnej w zakresie sieci, instalacji i urządzeń ciepłych, wentylacyjnych, gazowych, wodociagowych i kanalizacyjnych.

Szczegółowy zakres uprawnień jest określony na odwoicie niniejszej decyzji.

Pouczenie

- 1 Zgodnie z art. 12 ust. 7 w/w ustawy Prawo budowlane – podstawę do wykonywania samodzielnych funkcji technicznych w budownictwie stanowi wpis do centralnego rejestru Głównego Inspektora Nadzoru Budowlanego oraz wpis na listę członków właściwej izby samorządu zawodowego.
2. Od niniejszej decyzji służy odwołanie do Krajowej Komisji Kwalifikacyjnej Polskiej Izby Inżynierów Budownictwa w Warszawie, za pośrednictwem Okręgowej Komisji Kwalifikacyjnej Śl.OIIB w Katowicach w terminie 14 dni od dnia jej doręczenia.

Skład orzekający OKK

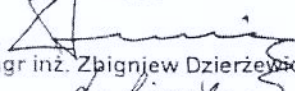
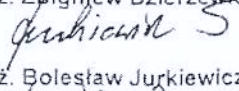
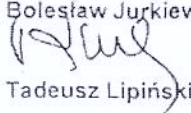
1. 
mgr inż. Zbigniew Dzierżewicz
2. 
mgr inż. Bolesław Jurkiewicz
3. 
mgr inż. Tadeusz Lipiński

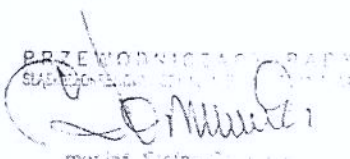

mgr inż. Sławomir...
Za zgodność z oryginałem

mgr inż. ADAM BOCHENSKI
uprawnienia budowlane do projektowania
bez ograniczeń
w specjalności instalacyjnej w zakresie sieci,
instalacji i urządzeń ciepłych, wentylacyjnych,
gazowych, wodociagowych i kanalizacyjnych
nr ewid. : SLK/OKK/7131/0500/04

z a k r e s:

- I. Na podstawie art. 12 ust. 1 pkt 1 i art. 13 ust. 4 Prawa budowlanego związku z § 4 ust. 2 rozp. MGPIB w sprawie samodzielnych funkcji technicznych w budownictwie Pan(i) Adam Bocheński jest upoważniony(a) w specjalności instalacyjnej w zakresie sieci, instalacji i urządzeń ciepłych, wentylacyjnych, gazowych, wodociągowych i kanalizacyjnych do:
- projektowania, sprawdzania projektów budowlanych w specjalności objętej niniejszymi uprawnieniami i sprawowania nadzoru autorskiego,
 - sprawowania kontroli technicznej utrzymania obiektów budowlanych z zastrzeżeniem art. 62 ust. 5 ustawy bez ograniczeń.
- II. Niniejsze uprawnienia, na podstawie § 4 ust. 4 rozporządzenia MGPIB z dnia 30 grudnia 1994 r. w sprawie samodzielnych funkcji technicznych w budownictwie, stanowią podstawę do sporządzania projektów zagospodarowania działki i terenu w w/w specjalności (tylko w zakresie budowy lub przebudowy urządzeń budowlanych bądź podziemnych sieci uzbrojenia terenu), jeżeli całość problematyki jest przedstawiona w projekcie zagospodarowania działki lub terenu – zgodnie z art. 34 ust. 3b.

w y ł ą c z e n i a:

- III. Niniejsze uprawnienia, zgodnie z § 2 powołanego na wstępie rozporządzenia, nie obejmują działalności zawodowej w zakresie projektowania i budowy:
- instalacji urządzeń technicznych służących do utrzymania ruchu i transportu kolejowego,
 - urządzeń transportowych linowych i linowo-terenowych służących do publicznego przewozu osób w celach turystyczno-sportowych.

Otrzymują:

1. Pan(i) Adam Bocheński
Barbary 60
42-200 Częstochowa
2. Okręgowa Rada Izby
3. Główny Inspektor
Nadzoru Budowlanego
4. a/a

PRZEWODNICZĄCY
OKRĘGOWEJ KOMISJI WYKŁADKOWEJ
SLUSNE I KRYTYCZNE WZGLĘDY NA BUDOWNICTWA

mgr inż. Zbigniew Dzierzewicz

Za zgodność z oryginałem

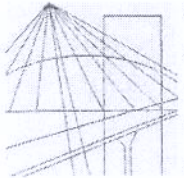

S Ł A S K A
O K R Ę G O W A
I Z B A
I N Ż Y N I E R Ó W
B U D O W N I C T W A

Katowice, 27 grudzień 2007 r.

Pan/Pani **Adam Bocheński**
ul. Barbary 60
42-200 Częstochowa

ZAŚWIADCZENIE

Pan/Pani **Bocheński Adam**

jest członkiem Śląskiej Okręgowej Izby Inżynierów
Budownictwa o numerze ewidencyjnym **SLK/IS/1915/02**
i posiada wymagane ubezpieczenie od odpowiedzialności
cywilnej.

Niniejsze zaświadczenie jest ważne do dnia 31.12.2008 r.

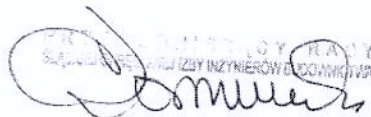
mgr inż. Stefan Czarniecki

Za zgodność z oryginałem

mgr inż. **ADAM BOCHENSKI**
uprawnienia branżowe do projektowania
bez ograniczeń
w specjalności: instalacji i urządzeń w zakresie sieci,
instalacji i urządzeń: ciepłych, wentylacyjnych,
gazowych, wodociagowych i kanalizacyjnych
nr ewid.: SLK/OJKK/7131/500/04

40-026 KATOWICE ul. Podgórną 4 tel./fax 032 2554552, 032 6080722 www.oib.katowice.pl

PIWNICA

